

TE (泰科) 1-102241-1 **PDF**

深圳创唯电子有限公司

<http://www.te-ec.com>



连接器 > PCB 连接器 > 线对板连接器 > 线对板连接器壳体

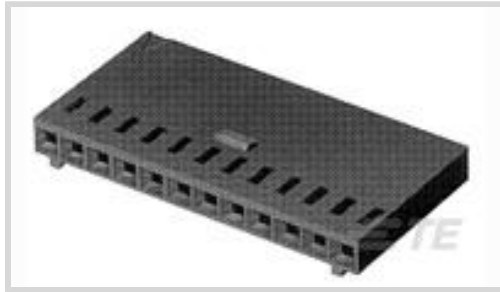

Number of Positions: 13

中心线 (间距) : 2.54 mm [.1 in]

线缆端接方法: 压接

行数: 1

壳体颜色: 黑色

产品特性

产品类型特性

连接器和端子端接到

电线和电缆

结构特性

Number of Positions

13

行数

1

接触件特性

端子类型

插座

端子基材

铍铜合金, 铍铜合金, 铍铜合金

端子额定电流 (最大值)

3 A

端接特性

线缆端接方法

压接

机械附件

接合连接器锁扣

带有

接合连接器锁扣类型

制动器闭锁

壳体特性

中心线 (间距)

2.54 mm [.1 in]

壳体颜色

黑色

使用环境

工组温度范围

-65 – 105 °C

行业标准



已批准的标准

CSA LR7189, UL E28476

产品合规性

如需合规文档，请访问 [TE 官网产品页面](#)。>

欧盟RoHS指令2011/65/EU

符合

欧盟ELV指令2000/53/EC

符合

中国电器电子产品有害物质限制使用管理办法（China RoHS 2，工业和信息化部携七部委2016年第32号令

没有超出阈值的受限材料

欧盟REACH法规(EC) No. 1907/2006

Current ECHA Candidate List: JAN 2019 (197)
Candidate List Declared Against: JAN 2019 (197)

卤素含量

非低卤素 - 包含 Br 或 Cl > 900 ppm。

焊接工艺能力

不适合采用焊接工艺

产品合规免责声明

此信息基于对供应商的合理调查以及TE对供应商提供的信息的现有认知。此信息可能发生变化。经TE确认符合欧盟RoHS的产品编号，产品均质材料中铅、六价铬、汞、PBB、PBDE、DEHP、BBP、DBP和DIBP的最大浓度不超过0.1%，镉的最大浓度不超过0.01%或符合指令2011/65/EU(RoHS2)及其修订指令规定的豁免。根据2011/65/EU指令要求电子电气产品需要进行CE标识。元器件产品通常无需进行CE标识。经TE确认符合欧盟ELV指令的产品编号，产品均质材料中，铅、六价铬和汞的最大浓度不超过0.1%，镉的最大浓度不超过0.01%（按重量计算），或符合指令2000/53/EC(ELV)附录中规定的豁免。关于欧盟REACH法规，TE目前提供的物品中高度关注物质含量（SVHC）信息是基于欧洲化学品管理局（ECHA）“物品中物质的要求指南”（2011年4月第2版），在最终产品中高度关注物质含量按重量计算不超过0.1%。TE注意到欧洲法院在2015年9月10日的裁定（也被称为O5A：Once An Article Always An Article），对于“复杂物品”，高度关注物质含量阈值标准适用于产品本身以及组成产品的单个物品。TE已经基于新的ECHA“物品中物质的要求指南”（2017年6月第4版）完成对O5A规则的评估，并将相应更新REACH的声明。

该系列中的其他产品 | AMPMODU IV/V

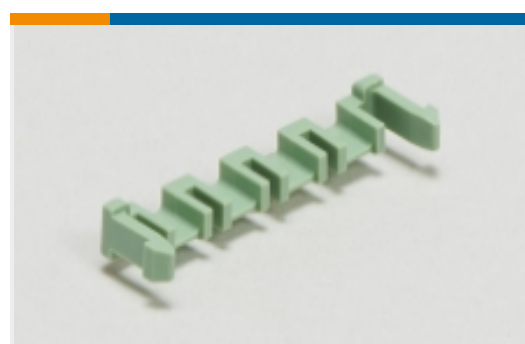

PCB 插销、锁和固定器(10)



PCB 连接器安装(1)

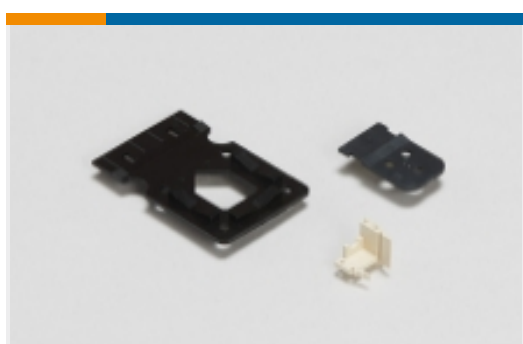

PCB 连接器应力消除(3)

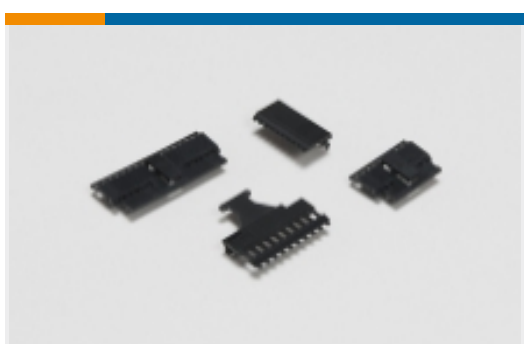

PCB 连接器盖(15)



PCB 连接器键控(6)



多配置 PCB 连接器端子(26)

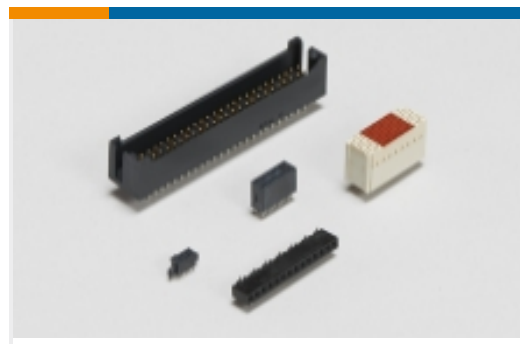

板对板接头和插座(789)



板对板连接器端子(6)



用于汽车、卡车、大巴和非公路车辆的接头(2)



矩形连接器壳体(3)



线对板连接器壳体(467)



线对板连接器端子(297)

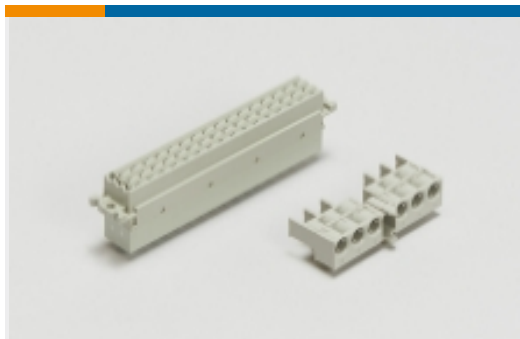

背板连接器壳体(1)

客户还购买了

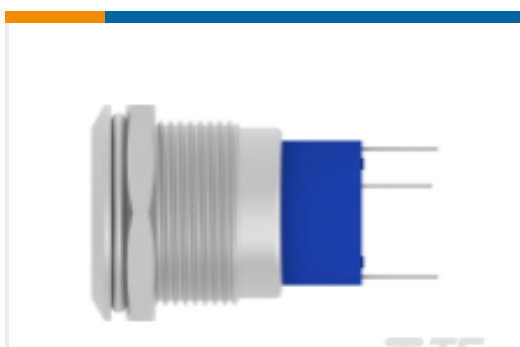

TE 零件编号2317404-9
AV19 SPL 3A FIXED RING
R&B 12V

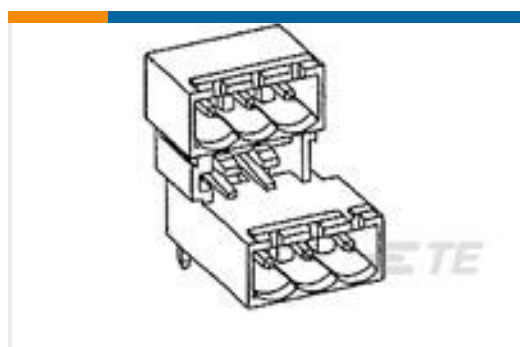

TE 零件编号1776166-5
5P TERMI-BLOK HDR,
HIGH TEMP



TE 零件编号104351-8
16 MODII HDR DRST B/A
W/HD



TE 零件编号CM0967-000
D-150-0348



TE 零件编号F87083-000
DK-621-L934-1S



TE 零件编号YDL60H-22-
55P6V001
HERM RECP



TE 零件编号3-1630019-7
HSC200 82R 5%



TE 零件编号4-2176392-5
RQ 1206 383K 0.1% 10PPM
5K RL

文档



产品图纸

[13 MODIV HSG COMP SR .100 POL](#)

英文版本

CAD 文件

3D PDF

3D

下载查看

[ENG_CVM_CVM_1-102241-1_AE.2d_dxf.zip](#)

英文版本

下载查看

[ENG_CVM_CVM_1-102241-1_AE.3d_igs.zip](#)

英文版本

下载查看

[ENG_CVM_CVM_1-102241-1_AE.3d_stp.zip](#)

英文版本

目录页/数据表

[AMPMODU_INTERCONNECTION_SYSTEM_SECTION5_CONT](#)

英文版本

产品规格

产品规格

英文版本